

TUBES

- since 1992 -

ORIGAMI design Alberto Meda

Origami est un modèle appartenant à la section PLUG&PLAY de la collection Elements mais qui aura une gestion à part par rapport à la production traditionnelle,

Gamme de couleurs 5 couleurs standard

- cod. BNOP Blanc Trafic Mat*
- cod. GCST Gris Clair Satiné
- cod.1048 Gris Souris Perlé
- cod. NOMC Noir Mica
- 3003_O20 Rouge Rubis Mat

REGMAN

Regman est un dispositif qui permet d'ajuster manuellement la température superficielle du modèle Scaletta et des sèche-serviettes électriques avec une puissance électrique de 600 W ou moins.

Regman est disponible en deux couleurs:
Corps Gris et **façade blanche ou**
entièrement en Blanc



TUBES

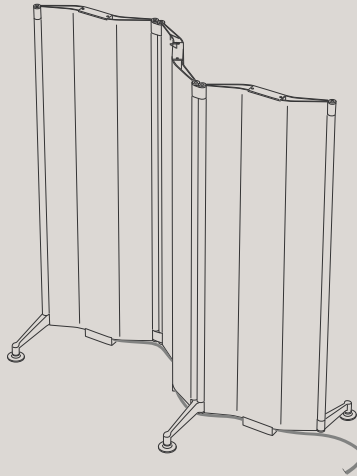

Origami free-standing

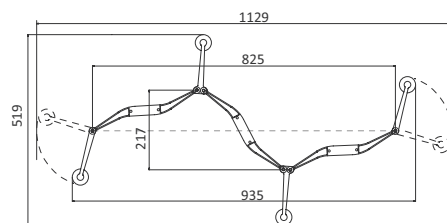
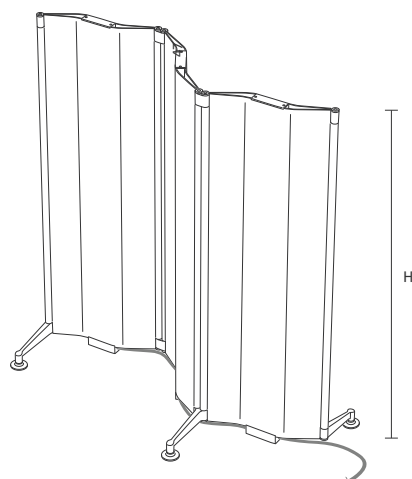

position ouverte

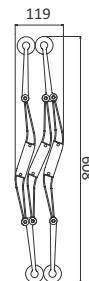

position fermée

Toutes les versions du modèle Origami sont fournies avec un câble de raccordement secteur de couleur ROUGE. Sur demande et sans supplément, il peut être fourni en BLEU.

Modèle	H. (cm)	Puissance électrique (Watt)			
ORGMF#0835...	83,5	600w			
ORGMF#1035...	103,5	700w			
ORGMF#1235...	123,5	850w			
ORGMF#1635...	163,5	1200w			

Origami free-standing - Totem

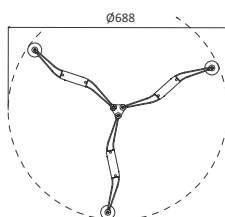
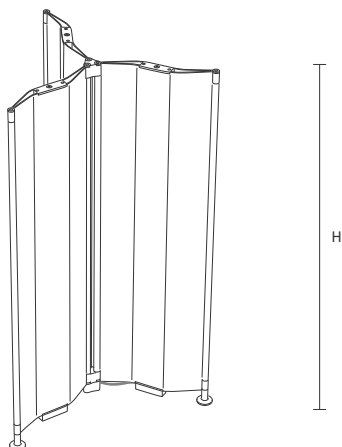

Toutes les versions du modèle Origami sont fournies avec un câble de raccordement secteur de couleur ROUGE. Sur demande et sans supplément, il peut être fourni en BLEU.

Modèle	H. (cm)	Puissance électrique (Watt)			
ORGMT#1635...	163,5	1200w			

COLORIS

Toutes les typologies du modèle ORIGAMI sont réalisées, sans supplément de prix, dans les coloris suivants :

- cod.BNOP Blanc Trafic MAT - cod.GCST Gris Clair SATINÉ - cod.1048 Gris souris PERLÉ
- cod.NOMC Noir MICA - cod.3003 Rouge Rubis MAT

Origami mural - module simple

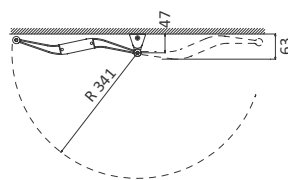
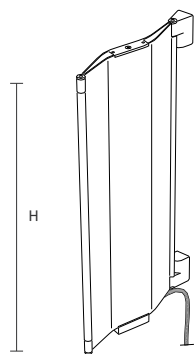

Toutes les versions du modèle Origami sont fournies avec un câble de raccordement secteur de couleur ROUGE. Sur demande et sans supplément, il peut être fourni en BLEU.

Modèle	H. (cm)	Puissance électrique (Watt)
ORGMS#1200...	120,0	250w
ORGMS#1600...	160,0	400w

Origami mural - module double

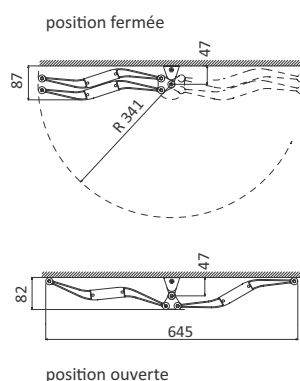
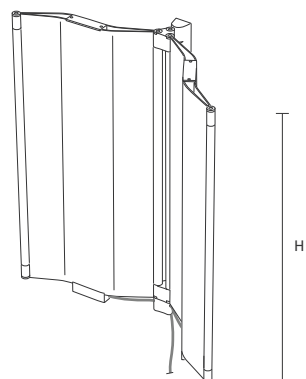

Toutes les versions du modèle Origami sont fournies avec un câble de raccordement secteur de couleur ROUGE. Sur demande et sans supplément, il peut être fourni en BLEU.

Modèle	H. (cm)	Puissance électrique (Watt)
ORGMD#1200...	120,0	550w
ORGMD#1600...	160,0	800w

ACCESSOIRES Origami

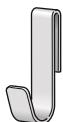
	Code	Description	Finition
	ZAORG#APCRS	Crochet pour serviette/peignoir	Chrome Brillant
	ZAORG#APCRO	Crochet pour serviette/peignoir	Chrome Satiné
	ZAORG#AP...	Crochet pour serviette/peignoir	Couleur

LES COULEURS DE ORIGAMI Corps - Pieds et charnières - Câble de raccordement

LES COULEURS DE ORIGAMI



BNOP – Blanc Trafic MAT



GCST – Gris Clair SATINÉ



1048 – Gris Souris PERLÉ



NOMC – Noir MICA



3003_OP – Rouge Rubis MAT

Pieds et charnières



ALUMINIUM ARGENT ANODISÉ



ALUMINIUM BRILLANT



Alluminium ASSORTI au RADIATEUR

Câble de raccordement



Revêtement ROUGE Version STANDARD

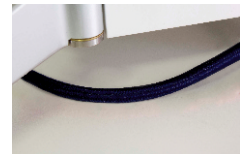

Revêtement BLEU Sur demande et sans supplément



ORIGAMI Free-standing (ORGMF#1635)

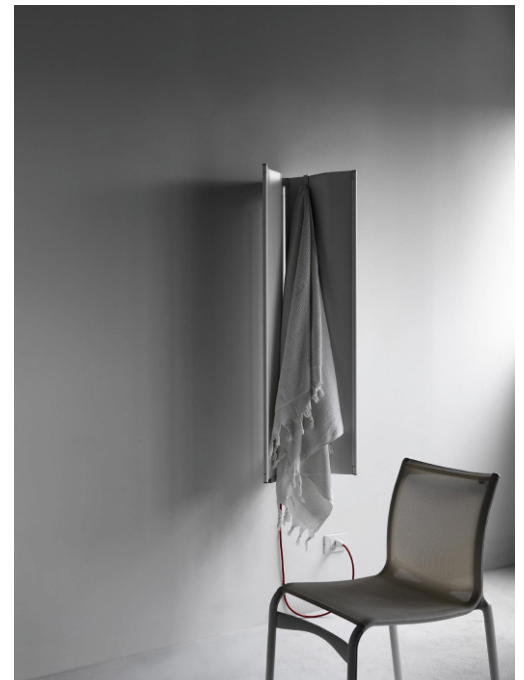

ORIGAMI mural- module double- (ORGM#1600)

REGMAN est un dispositif qui permet de régler manuellement la température de surface de Scaletta et des sèche-serviettes à une puissance électrique inférieure à 600W. Le dispositif de réglage a été conçu de manière à maintenir la température de surface programmée du produit dans une fourchette comprise entre la température ambiante (minimum) et 65°C (maximum).

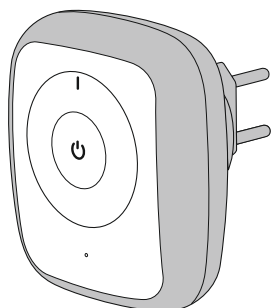

REGMAN#01G
(Corpo GRIGIO frontale Bianco)

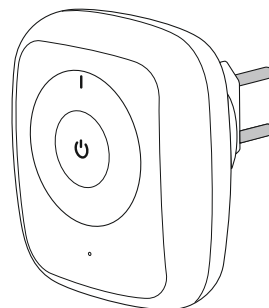

REGMAN#01B
(tutto Bianco)

Modèle	Description	Finition	Puissance*	
REGMAN#01B	Régulateur manuel de la température de surface	Entièrement BLANC	600w	
REGMAN#01G	Régulateur manuel de la température de surface	Corps GRIS façade Blanche	600w	

*Par Puissance on entend la puissance maximale de la résistance électrique indiquée dans le modèle désiré de Sèche-serviettes ou de Scaletta.



REGMAN#01G
(Corps GRIS façade Blanche)



REGMAN#01B
(Entièrement BLANC)

U

TUBES