

# BATH 14

Sèche-serviette réalisé avec des éléments horizontaux en acier de 14 mm de diamètre soudés par fusion avec des collecteurs de 34 mm de diamètre

# HW

## EXEMPLE DE COMMANDE

Pour passer correctement la commande de ce modèle suivre l'exemple ci-dessous :

<b>PRODUIT</b>	<b>BA14#120050 OB1 ST 9010</b>
BA14#120050	Référence article indiqué dans le tableau de prix ci-contre
OB1	Référence raccord indiquée dans le tableau ci-dessous
ST	Référence support standard indiquée dans le tableau ci-dessous
9010	Code couleur indiqué dans le TABLEAU COULEURS de TUBES

<b>ACCESSOIRES</b>	
Z1TLNR#AN R12 9010	Paire de Vannes et Détendeur Equerre Cuivre 1/2" Cuivre ou Multicouche Blanc RAL 9010
Z1RAC#R12CRO	Raccords d'étanchéité cuivre diam. 12 mm x paire V+D finition Chrome (x2)

Pour les autres types de vannes, consulter le tableau en bas de page ou les tableaux spécifiques des p. 271 - 272 - 273 - 274 - 275.

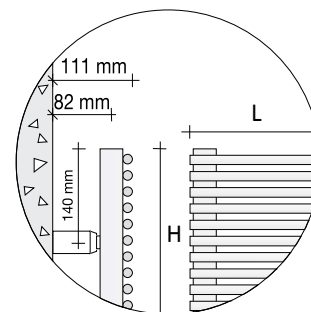

## RACCORDEMENTS

Les sèche-serviettes sont fournis de série avec des raccords « OB1 ».

Si des raccords différents sont nécessaires, ceux-ci doivent être impérativement indiqués dans la commande. Il est IMPORTANT que les raccords des sèche-serviettes et des radiateurs reliés à la même installation aient tous la même configuration, sous risque d'avoir des problèmes de fonctionnement.

### Raccordements de série

Fourni, sauf autre indication dans la commande



Entraxe  
l=L-3,4 cm

### Raccord arrière

Disponible sur demande AVEC une majoration du prix de € 73,00



l=L-3,4 cm  
raccord arrière pour raccordement au GVR

### Raccordements spéciaux

Fourni sur demande AVEC une majoration du prix de € 56,00



Entraxe  
l=L+13,8 cm



Entraxe  
l=H-5,8 cm



Entraxe  
l=H-5,8 cm

### Raccordements sur demande

Disponible sur demande SANS majoration du prix



monotube



### Raccordements sur mesure

Fourni sur demande AVEC une majoration du prix de € 56,00

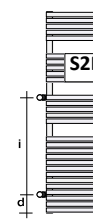

Spécifier « i » et « d »  
i min.=5 cm d min.=2 cm

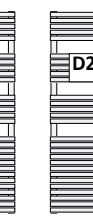

## SUPPORTS

Les sèche-serviettes sont fournis avec les supports standard (réf. ST) qui comprennent les fixations au mur, les chevilles à pression et le purgeur manuel. Sur demande il est possible de commander, avec les suppléments suivants, les supports à bras, qui, étant soudés dans le sèche-serviette, doivent être spécifiés lors de la commande :

réf. MD	support à bras MURAL Droit	€ 112,00
réf. MS	support à bras MURAL Gauche	€ 112,00
réf. SO	support à bras PLAFOND	€ 141,00

### LIMITATIONS

Supports à bras MURAL Largeur max. 60,0 cm  
Supports à bras PLAFOND Largeur max. 80,0 cm

Les supports équerre ne sont pas disponibles pour la version Chromée

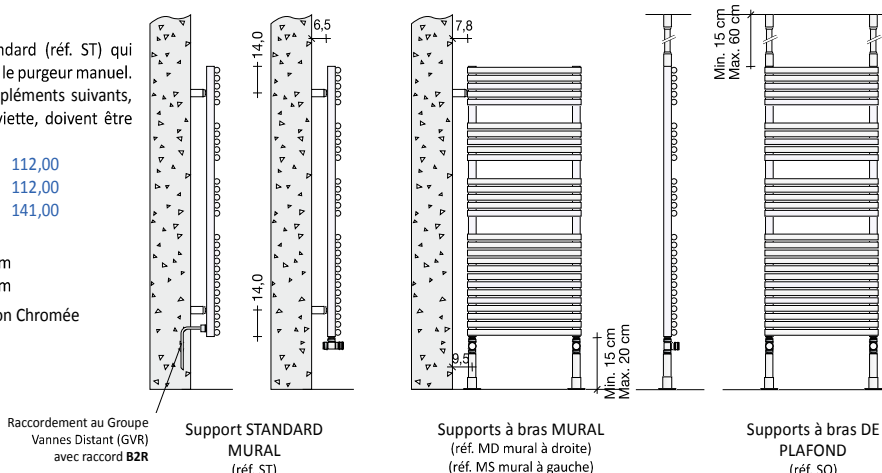

## SUPPLÉMENTS COULEUR ET FINITIONS (voir tableau couleurs TUBES officiel)

Couleurs RAL hors tableau +30% sur le prix du Blanc standard (cat. C0) pour les couleurs sur échantillon, demander la faisabilité et un devis.

Finitions galvaniques : Nikel Satiné même prix que Chrome Brillant (cat. G1), finition OR 14k (cat. G5) +50% et OR 24k (cat. G6) +60% sur le prix du Chrome (Cat. G0).

# BATH 14

Prix par radiateur avec finition Blanc RAL 9010 et raccords de série – TVA et transport exclus

ENI **442** HW

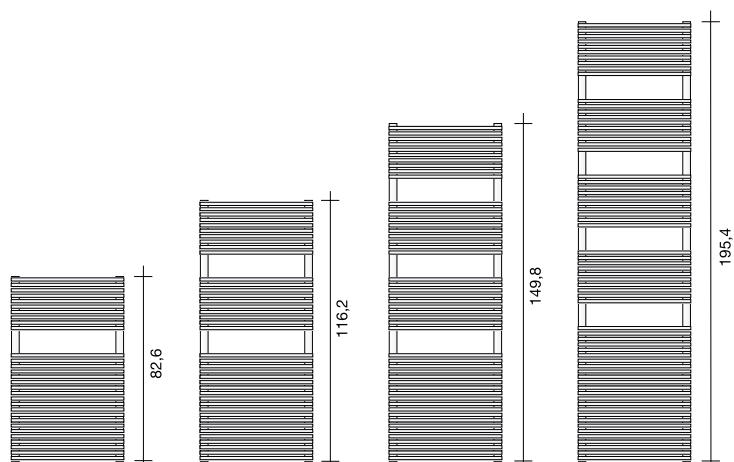

Référence	H (cm)	L (cm)	Entraxe (cm)	Quantité d'eau (l)	Version Colorée		Version Chromée		Catégorie C0 Blanc std (€)	Catégorie C1/C2 (€)	Catégorie C3 (€)	Chromé G0 (€)
					Watts ΔT 50°C	Watts ΔT 30°C	Watts ΔT 50°C	Watts ΔT 30°C				
BA14#080040	82,6	40,0	36,6	1,64	367	204	271	142	333,00	366,00	399,00	856,00
BA14#080050		50,0	46,6	2,05	459	255	345	182	340,00	374,00	408,00	878,00
BA14#080060		60,0	56,6	2,46	550	306	418	222	348,00	383,00	418,00	897,00
BA14#080070		70,0	66,6	2,87	642	357	491	263	407,00	448,00	488,00	1.218,00
BA14#080080		80,0	76,6	3,28	734	408	565	304	415,00	456,00	498,00	1.238,00
BA14#080090		90,0	86,6	3,69	826	459			423,00	465,00	507,00	
BA14#080100		100,0	96,6	4,10	918	510			434,00	477,00	520,00	
BA14#120040	116,2	40,0	36,6	2,22	488	270	386	204	472,00	519,00	566,00	1.125,00
BA14#120050		50,0	46,6	2,78	610	338	471	250	481,00	529,00	577,00	1.152,00
BA14#120060		60,0	56,6	3,33	732	405	556	297	492,00	541,00	589,00	1.268,00
BA14#120070		70,0	66,6	3,89	854	473	641	344	518,00	569,00	621,00	1.546,00
BA14#120080		80,0	76,6	4,45	976	541	726	391	525,00	578,00	631,00	1.566,00
BA14#120090		90,0	86,6	5,00	1098	608			537,00	591,00	644,00	
BA14#120100		100,0	96,6	5,56	1220	676			549,00	604,00	659,00	
BA14#150040	149,8	40,0	36,6	2,91	598	331	481	249	547,00	602,00	657,00	1.279,00
BA14#150050		50,0	46,6	3,65	747	413	585	306	563,00	620,00	676,00	1.285,00
BA14#150060		60,0	56,6	4,36	896	496	689	363	577,00	635,00	693,00	1.407,00
BA14#150070		70,0	66,6	5,09	1046	579	793	421	627,00	691,00	753,00	1.872,00
BA14#150080		80,0	76,6	5,82	1195	661	897	481	639,00	703,00	766,00	1.906,00
BA14#150090		90,0	86,6	6,54	1344	743			654,00	719,00	784,00	
BA14#150100		100,0	96,6	7,27	1494	826			668,00	736,00	802,00	
BA14#190040	195,4	40,0	36,6	3,75	781	429	625	323	619,00	681,00	743,00	1.535,00
BA14#190050		50,0	46,6	4,68	977	536	758	394	645,00	709,00	775,00	1.603,00
BA14#190060		60,0	56,6	5,62	1172	643	891	465	665,00	732,00	798,00	1.721,00
BA14#190070		70,0	66,6	6,55	1367	750	1024	536	757,00	833,00	908,00	2.258,00
BA14#190080		80,0	76,6	7,49	1593	874	1157	608	777,00	855,00	933,00	2.316,00
BA14#190090		90,0	86,6	8,43	1758	965			796,00	876,00	955,00	
BA14#190100		100,0	96,6	9,36	1926	1057			820,00	902,00	984,00	

Pour la version CHROMÉE (galvanique), le code BA14 devient BA14G  
Facteurs de correction autres que  $\Delta T50^\circ C/\Delta T30^\circ C$ , voir page 284-289

Sèche-serviettes disponibles en stock avec raccord 0B1 et couleur Blanc RAL 9010 ou Chromé

## GRUPE VANNES AVEC CONNEXION A DISTANCE

réf.	Description	Prix
GVR#	Groupe vanne + détendeur à ENCASTRER connexion à distance finition CHROME	€ 184,00
GVRCH#	Groupe vanne + détendeur à ENCASTRER connexion à distance finition Couleur	€ 184,00

## VANNES TRADITIONNELLES (Pour Vannes et Détendeurs, Thermostatissables, Thermostatiques, Monotube, Bitube, Inox et les têtes thermostatiques, voir les p. 271, 272, 273, 274 et 275 du catalogue technique)

réf. / Description	Prix
Z1TLNR#ANR129010 Paire Vanne + détendeur Équerre Cuivre 1/2" BLANC	€ 74,00
Z1RAC#R12CRO 2 raccords d'étanchéité en cuivre diam.12 mm CHROME	€ 15,00
ZRCF# Kit rondelles cache-trou pour sèche-serviettes BLANC	€ 22,00

# BATH 14 DOUBLE

Sèche-serviette réalisé avec des éléments horizontaux en acier de 14 mm de diamètre soudés par fusion avec des collecteurs de 34 mm de diamètre

HW

## EXEMPLE DE COMMANDE

Pour passer correctement la commande de ce modèle suivre l'exemple ci-dessous :

<b>PRODUIT</b>	<b>BA14D#120050 0B1 ST 9010</b>
BA14D#120050	Référence article indiqué dans le tableau de prix ci-contre
0B1	Référence raccord indiquée dans le tableau ci-dessous
ST	Référence support standard indiquée dans le tableau ci-dessous
9010	Code couleur indiqué dans le TABLEAU COULEURS de TUBES

<b>ACCESSOIRES</b>	
Z1TLNR#AN R12 9010	Paire de Vannes et Détendeur Equerre Cuivre 1/2" Cuivre ou Multicouche Blanc RAL 9010
Z1RAC#R12CRO	Raccords d'étanchéité cuivre diam. 12 mm x paire V+D finition Chrome (x2)

Pour les autres types de vannes, consulter le tableau en bas de page ou les tableaux spécifiques des p. 271 - 272 - 273 - 274 - 275.

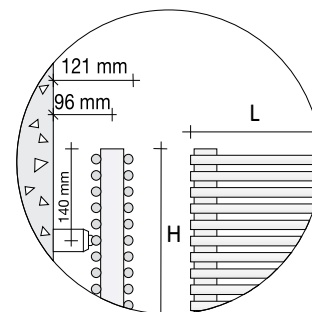

## RACCORDEMENTS

Les sèche-serviettes sont fournis de série avec des raccords « 0B1 ».

Si des raccords différents sont nécessaires, ceux-ci doivent être impérativement indiqués dans la commande. Il est IMPORTANT que les raccords des sèche-serviettes et des radiateurs reliés à la même installation aient tous la même configuration, sous risque d'avoir des problèmes de fonctionnement.

### Raccordements de série

Fourni, sauf autre indication dans la commande



Entraxe  
l=L-3,4 cm

### Raccordements spéciaux

Fourni sur demande AVEC une majoration du prix de € 56,00

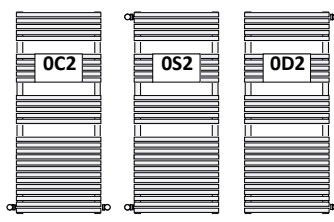

Entraxe  
l=L+13,8 cm

Entraxe  
l=H-5,8 cm

Entraxe  
l=H-5,8 cm

### Raccordements sur demande

Disponible sur demande SANS majoration du prix

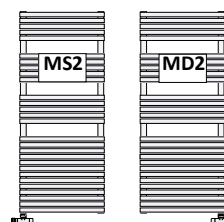

monotube

### Raccordements sur mesure

Fourni sur demande AVEC une majoration du prix de € 56,00

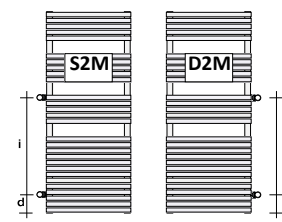

Spécifier « i » et « d »  
i min.=5 cm d min.=2 cm

## SUPPORTS

Les sèche-serviettes sont fournis avec les supports standard (réf. ST) qui comprennent les fixations au mur, les chevilles à pression et le purgeur manuel. Sur demande il est possible de commander, avec les suppléments suivants, les supports à bras, qui, étant soudés dans le sèche-serviette, doivent être spécifiés lors de la commande :

réf. MD	support à bras MURAL Droit	€ 112,00
réf. MS	support à bras MURAL Gauche	€ 112,00
réf. SO	support à bras PLAFOND	€ 141,00

### LIMITATIONS

Supports à bras MURAL	Largeur max. 40,0 cm
Supports à bras PLAFOND	Largeur max. 60,0 cm

Les supports équerre ne sont pas disponibles pour la version Chromée

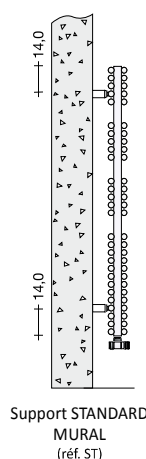

Support STANDARD MURAL (réf. ST)

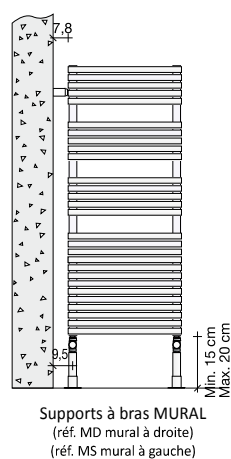

Supports à bras MURAL (réf. MD mural à droite) (réf. MS mural à gauche)

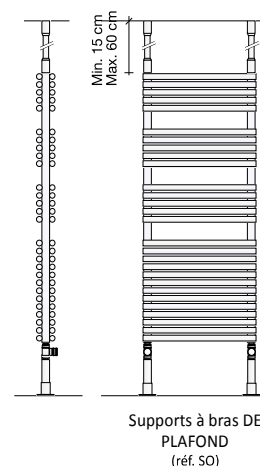

Supports à bras DE PLAFOND (réf. SO)

## SUPPLÉMENTS COULEUR ET FINITIONS (voir tableau couleurs TUBES officiel)

Couleurs RAL hors tableau +30% sur le prix du Blanc standard (cat. C0) pour les couleurs sur échantillon, demander la faisabilité et un devis.  
Finitions galvaniques: PAS disponibles

# BATH 14 DOUBLE

Prix par radiateur avec finition Blanc RAL 9010 et raccords de série – TVA et transport exclus

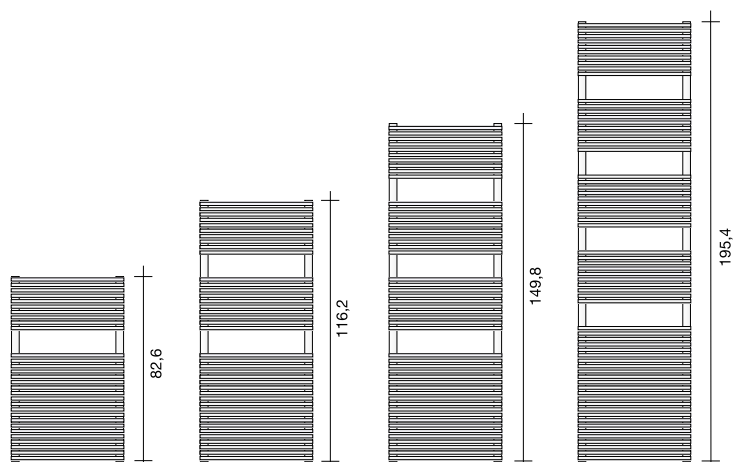

# HW



Référence	H (cm)	L (cm)	Entraxe (cm)	Quantité d'eau (l)	Version Colorée		Catégorie C0 Blanc std (€)	Catégorie C1/C2 (€)	Catégorie C3 (€)
					Watts $\Delta T$ 50°C	Watts $\Delta T$ 30°C			
BA14D#080040	82,6	40,0	36,6	4,77	650	339	671,00	738,00	804,00
BA14D#080050		50,0	46,6	5,34	813	424	676,00	743,00	811,00
BA14D#080060		60,0	56,6	5,91	975	508	745,00	820,00	895,00
BA14D#080070		70,0	66,6	6,71	1138	593	765,00	842,00	918,00
BA14D#080080		80,0	76,6	7,05	1301	678	777,00	855,00	933,00
BA14D#080090		90,0	86,6	7,71	1462	762	798,00	878,00	958,00
BA14D#080100		100,0	96,6	8,19	1625	847	813,00	894,00	975,00
BA14D#120040	116,2	40,0	36,6	6,55	832	433	901,00	992,00	1.081,00
BA14D#120050		50,0	46,6	7,31	1040	542	908,00	999,00	1.091,00
BA14D#120060		60,0	56,6	8,07	1249	651	1.000,00	1.100,00	1.200,00
BA14D#120070		70,0	66,6	9,03	1457	759	1.028,00	1.132,00	1.234,00
BA14D#120080		80,0	76,6	9,59	1665	867	1.045,00	1.149,00	1.255,00
BA14D#120090		90,0	86,6	10,55	1873	976	1.071,00	1.178,00	1.284,00
BA14D#120100		100,0	96,6	11,11	2081	1084	1.091,00	1.200,00	1.308,00
BA14D#150040	149,8	40,0	36,6	8,32	995	518	1.015,00	1.116,00	1.218,00
BA14D#150050		50,0	46,6	9,27	1244	648	1.023,00	1.125,00	1.227,00
BA14D#150060		60,0	56,6	10,22	1493	778	1.126,00	1.239,00	1.352,00
BA14D#150070		70,0	66,6	11,17	1741	907	1.163,00	1.280,00	1.396,00
BA14D#150080		80,0	76,6	12,12	1990	1037	1.178,00	1.296,00	1.414,00
BA14D#150090		90,0	86,6	13,07	2239	1167	1.204,00	1.324,00	1.445,00
BA14D#150100		100,0	96,6	14,02	2488	1296	1.227,00	1.351,00	1.473,00
BA14D#190040	195,4	40,0	36,6	10,84	1249	651	1.199,00	1.319,00	1.439,00
BA14D#190050		50,0	46,6	12,07	1561	813	1.211,00	1.332,00	1.453,00
BA14D#190060		60,0	56,6	13,31	1874	976	1.331,00	1.463,00	1.597,00
BA14D#190070		70,0	66,6	14,54	2186	1139	1.369,00	1.506,00	1.643,00
BA14D#190080		80,0	76,6	15,77	2498	1301	1.392,00	1.531,00	1.669,00
BA14D#190090		90,0	86,6	17,01	2810	1464	1.425,00	1.567,00	1.711,00
BA14D#190100		100,0	96,6	18,24	3123	1627	1.453,00	1.598,00	1.743,00

Facteurs de correction autres que  $\Delta T 50^\circ C / \Delta T 30^\circ C$ , voir page 284-289

**VANNES TRADITIONNELLES** (Pour Vannes et Détendeurs, Thermostatisables, Thermostatiques, Monotube, Bitube, Inox et les têtes thermostatiques, voir les p. 271, 272, 273, 274 et 275 du catalogue technique)

réf. / Description	Prix
 Z1TLNR#ANR129010 Paire Vanne + détendeur Équerre Cuivre 1/2"	BLANC € 74,00
 Z1RAC#R12CRO 2 raccords d'étanchéité en cuivre diam.12 mm	CHROME € 15,00
 ZRCF# Kit rondelles cache-trou pour sèche-serviettes	BLANC € 22,00

# BATH 14 i5

Sèche-serviette réalisé avec des éléments horizontaux en acier de 14 mm de diamètre soudés par fusion avec des collecteurs de 34 mm de diamètre

HW

## EXEMPLE DE COMMANDE

Pour passer correctement la commande de ce modèle suivre l'exemple ci-dessous :

**PRODUIT** BA14i5#120050 0i5 ST 9010  
 BA14 i5#120050 Référence article indiquée dans le tableau des prix ci-dessous  
 0i5 Code raccordement entraxe 5 cm  
 ST Référence support standard indiquée dans le tableau ci-dessous  
 9010 Code couleur indiqué dans le TABLEAU COULEURS de TUBES

**ACCESSOIRES**  
 Z1TLNR#AN R12 9010 Paire de Vannes et Détendeur Equerre Cuivre 1/2" Cuivre ou Multicouche Blanc RAL 9010  
 Z1RAC#R12CRO Raccords d'étanchéité cuivre diam. 12 mm x paire V+D finition Chrome (x2)

Pour les autres types de vannes, consulter le tableau en bas de page ou les tableaux spécifiques des p. 271 - 272 - 273 - 274 - 275.



Schéma technique raccordement BA14 i5



Référence	H (cm)	L (cm)	Entraxe (cm)	Quantité d'eau (l)	Version Colorée		Version Chromée		Catégorie C0 Blanc std (€)	Catégorie C1/C2 (€)	Catégorie C3 (€)	Chromé G0 (€)
					Watts ΔT 50°C	Watts ΔT 30°C	Watts ΔT 50°C	Watts ΔT 30°C				
BA14i5#080040	86,6	40,0	5	1,64	367	204	271	142	463,00	497,00	529,00	987,00
BA14i5#080050		50,0	5	2,05	459	255	345	182	471,00	504,00	539,00	1.008,00
BA14i5#080060		60,0	5	2,46	550	306	418	222	479,00	514,00	548,00	1.028,00
BA14i5#120040	120,2	40,0	5	2,22	488	270	386	204	602,00	649,00	697,00	1.256,00
BA14i5#120050		50,0	5	2,78	610	338	471	250	612,00	660,00	707,00	1.283,00
BA14i5#120060		60,0	5	3,33	732	405	556	297	622,00	672,00	720,00	1.399,00
BA14i5#150040	153,8	40,0	5	2,91	598	331	481	249	678,00	733,00	787,00	1.411,00
BA14i5#150050		50,0	5	3,65	747	413	585	306	694,00	751,00	806,00	1.417,00
BA14i5#150060		60,0	5	4,36	896	496	689	363	707,00	765,00	823,00	1.539,00
BA14i5#190040	199,4	40,0	5	3,75	781	429	625	323	749,00	812,00	874,00	1.666,00
BA14i5#190050		50,0	5	4,68	977	536	758	394	776,00	840,00	905,00	1.734,00
BA14i5#190060		60,0	5	5,62	1172	643	891	465	796,00	862,00	928,00	1.852,00



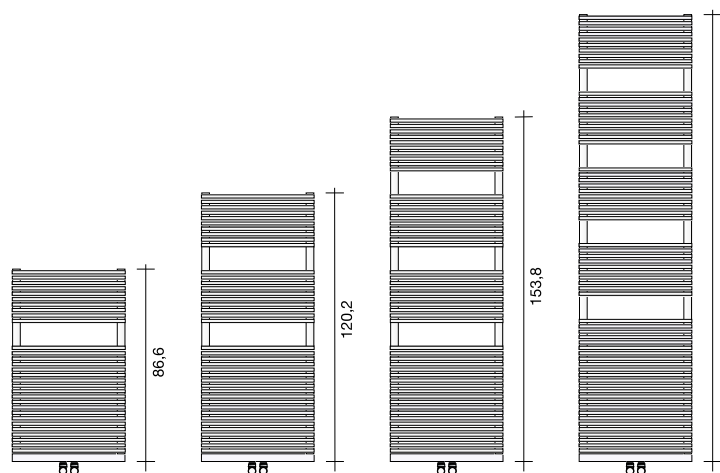
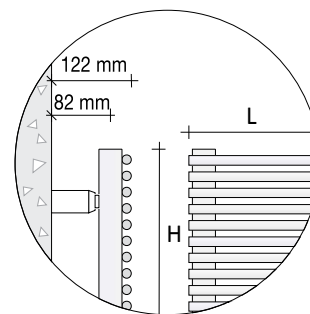
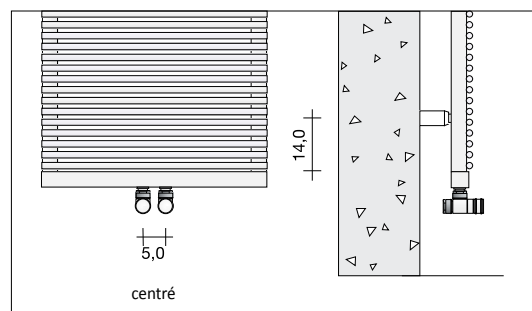

Facteurs de correction autres que  $\Delta T50^\circ C/\Delta T30^\circ C$ , voir page 284-289

## SUPPLÉMENTS COULEUR ET FINITIONS (voir tableau couleurs TUBES officiel)

Couleurs RAL hors tableau +30% sur le prix du Blanc standard (cat. C0) pour les couleurs sur échantillon, demander la faisabilité et un devis.

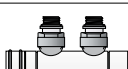
Finitions galvaniques : Nickel Satiné même prix que Chrome Brillant (cat. G1), finition OR 14k (cat. G5) +50% et OR 24k (cat. G6) +60% sur le prix du Chrome (Cat. G0).

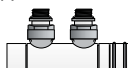
**VANNES TRADITIONNELLES** (Pour Vannes et Détendeurs, Thermostatissables, Thermostatiques, Monotube, Bitube, Inox et les têtes thermostatiques, voir les p. 271, 272, 273, 274 et 275 du catalogue technique)

réf. / Description	Prix	réf. / Description	Prix
 Z1TLNR#ANR129010 Paire Vanne + détendeur Equerre Cuivre 1/2" BLANC € 74,00		 Z1TL5NR#ANR12SX... Vannes avec entraxe 5 cm Gauche 9010 € 106,00 CHROME € 111,00	
 Z1RAC#R12CRO 2 raccords d'étanchéité en cuivre diam.12 mm CHROME € 15,00		 Z1TL5NR#ANR12DX... Vannes avec entraxe 5 cm Droite 9010 € 106,00 CHROME € 111,00	
 ZRCF# Kit rondelles cache-trou pour sèche-serviettes BLANC € 22,00			

# BATH 14 i5 DOUBLE

Sèche-serviette réalisé avec des éléments horizontaux en acier de 14 mm de diamètre soudés par fusion avec des collecteurs de 34 mm de diamètre

# HW

## EXEMPLE DE COMMANDE

Pour passer correctement la commande de ce modèle suivre l'exemple ci-dessous :

<b>PRODUIT</b>	<b>BA14Di5#120050 0i5 ST 9010</b>
BA14D i5#120050	Référence article indiquée dans le tableau des prix ci-dessous
0i5	Code raccordement entraxe 5 cm
ST	Référence support standard indiquée dans le tableau ci-dessous
9010	Code couleur indiqué dans le TABLEAU COULEURS de TUBES

<b>ACCESSOIRES</b>	
Z1TLNR#AN R12 9010	Paire de Vannes et Détendeur Equerre Cuivre 1/2" Cuivre ou Multicouche Blanc RAL 9010
Z1RAC#R12CRO	Raccords d'étanchéité cuivre diam. 12 mm x paire V+D finition Chrome (x2)

Pour les autres types de vannes, consulter le tableau en bas de page ou les tableaux spécifiques des p. 271 - 272 - 273 - 274 - 275.



Schéma technique raccordement BA14D i5



Référence	H (cm)	L (cm)	Entraxe (cm)	Quantité d'eau (l)	Version Colorée		Catégorie C0 Blanc std (€)	Catégorie C1/C2 (€)	Catégorie C3 (€)
					Watts ΔT 50°C	Watts ΔT 30°C			
BA14Di5#080040	86,6	40,0	5	4,77	650	339	801,00	868,00	935,00
BA14Di5#080050		50,0	5	5,34	813	424	806,00	874,00	941,00
BA14Di5#080060		60,0	5	5,91	975	508	876,00	951,00	1.025,00
BA14Di5#120040	120,2	40,0	5	6,55	832	433	1.032,00	1.122,00	1.212,00
BA14Di5#120050		50,0	5	7,31	1040	542	1.039,00	1.129,00	1.221,00
BA14Di5#120060		60,0	5	8,07	1249	651	1.131,00	1.231,00	1.331,00
BA14Di5#150040	153,8	40,0	5	8,32	995	518	1.145,00	1.246,00	1.348,00
BA14Di5#150050		50,0	5	9,27	1244	648	1.154,00	1.256,00	1.358,00
BA14Di5#150060		60,0	5	10,22	1493	778	1.257,00	1.369,00	1.482,00
BA14Di5#190040	199,4	40,0	5	10,84	1249	651	1.329,00	1.449,00	1.569,00
BA14Di5#190050		50,0	5	12,07	1561	813	1.341,00	1.462,00	1.583,00
BA14Di5#190060		60,0	5	13,31	1874	976	1.461,00	1.594,00	1.727,00



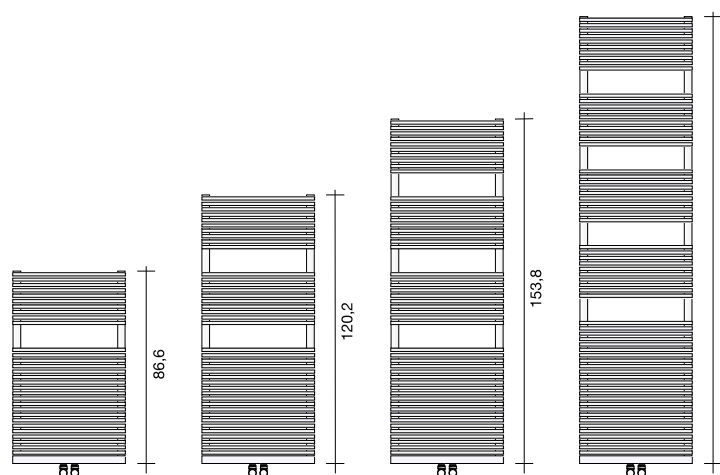
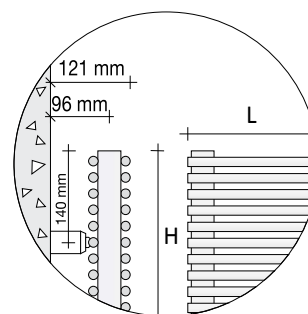
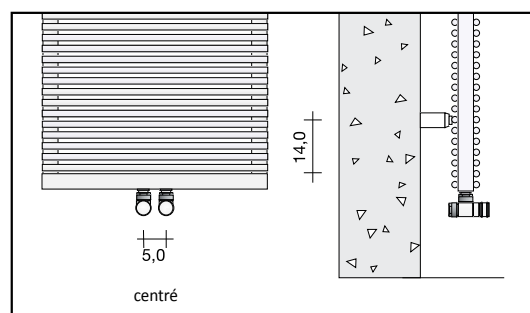

Facteurs de correction autres que ou ΔT50°C/ΔT30°C, voir page 284-289

## SUPPLÉMENTS COULEUR ET FINITIONS (voir tableau couleurs TUBES officiel)

Couleurs RAL hors tableau +30% sur le prix du Blanc standard (cat. C0) pour les couleurs sur échantillon, demander la faisabilité et un devis.

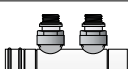
Finitions galvaniques: PAS disponibles

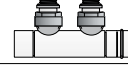
**VANNES TRADITIONNELLES** (Pour Vannes et Détendeurs, Thermostatisables, Thermostatiques, Monotube, Bitube, Inox et les têtes thermostatiques, voir les p. 271, 272, 273, 274 et 275 du catalogue technique)

réf. / Description	Prix	réf. / Description	Prix
 Z1TLNR#ANR129010 Paire Vanne + détendeur Équerre Cuivre 1/2" BLANC	€ 74,00	 Z1TLSNR#ANR12SX... Vannes avec entraxe 5 cm Gauche	9010 € 106,00 CHROME € 111,00
 Z1RAC#R12CRO 2 raccords d'étanchéité en cuivre diam.12 mm	CHROME € 15,00	 Z1TLSNR#ANR12DX... Vannes avec entraxe 5 cm Droite	9010 € 106,00 CHROME € 111,00
 ZRCF# Kit rondelles cache-trou pour sèche-serviettes	BLANC € 22,00		

# BATH 14 ÉLECTRIQUE

Sèche-serviette réalisé avec des éléments horizontaux en acier de 14 mm de diamètre soudés par fusion avec des collecteurs de 34 mm de diamètre

EL

## EXEMPLE DE COMMANDE

Pour passer correctement la commande de ce modèle suivre l'exemple ci-dessous :

<b>PRODUIT</b>	<b>BA14E#080050 A2 ST 9010</b>
BA14E#080050	Référence article indiqué dans le tableau de prix ci-contre
U1	Code de résistance indiquée sur la page opposée
ST	Code Support Standard, unique disponible pour versions Électrique et Mixte
9010	Code couleur indiqué dans le TABLEAU COULEURS de TUBES

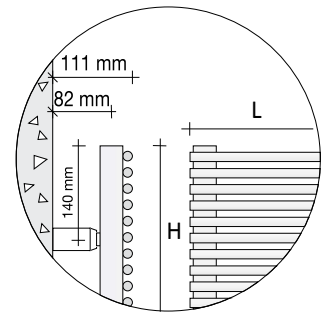

## VERSION ÉLECTRIQUE AVEC TERMINAISON

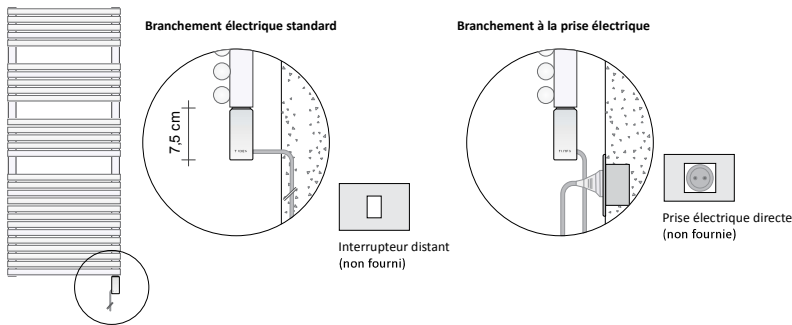

## VERSION ÉLECTRIQUE AVEC THERMOSTAT

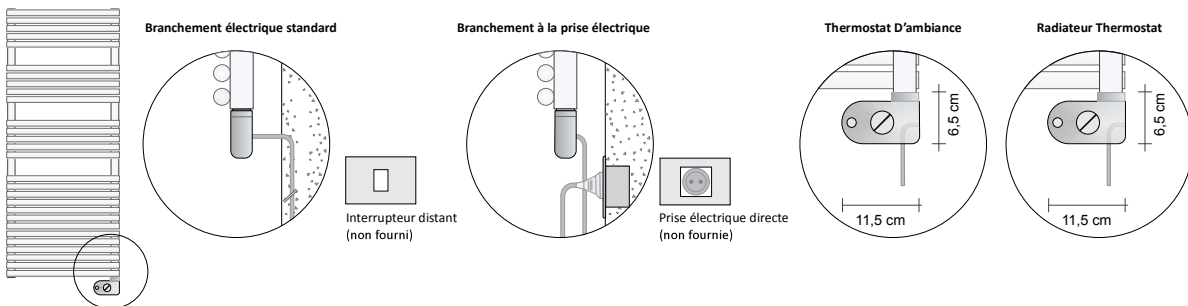

## VERSION ÉLECTRIQUE AVEC THERMOSTAT SANS FIL

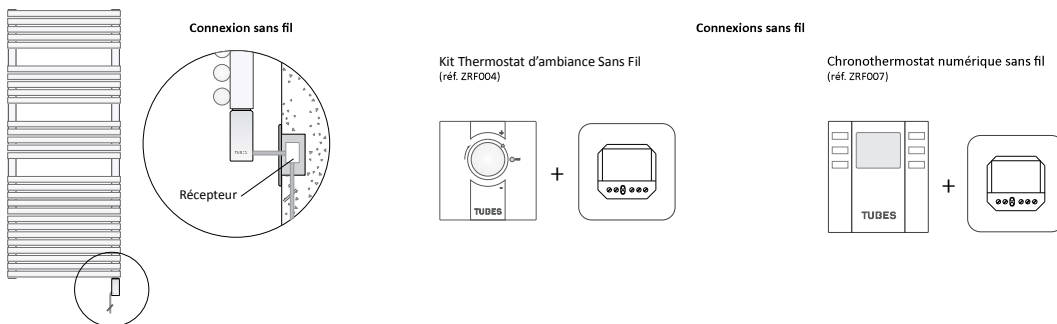

# BATH 14 ÉLECTRIQUE

Sèche-serviette réalisé avec des éléments horizontaux en acier de 14 mm de diamètre soudés par fusion avec des collecteurs de 34 mm de diamètre



EL

## VERSION ÉLECTRIQUE AVEC TERMINAISON

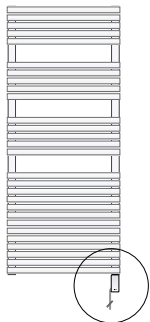

Électrique avec terminal

Modèle	Code couleur du terminaison			H (cm)	L (cm)	Résistance électrique Watts	Prix Blanc std Catégorie C0 (€)	Prix Catégorie C1/C2 (€)	Prix Catégorie C3 (€)	Prix Chromé G0 (€)
	Blanc	Gris	Chrome*							
BA14E#080040	U1	V1	Z1*	82,6	40,0	300 W	542,00	596,00	650,00	1.115,00
BA14E#080050	U1	V1	Z1*				556,00	612,00	667,00	1.131,00
BA14E#080060	U2	V2	Z2*				566,00	623,00	679,00	1.144,00
BA14E#120040	U2	V2	Z2*	116,2	40,0	600 W	680,00	748,00	816,00	1.364,00
BA14E#120050	U2	V2	Z2*				687,00	756,00	824,00	1.411,00
BA14E#120060	U3	V3	Z3*				699,00	769,00	839,00	1.506,00
BA14E#150040	U2	V2	Z2*	149,8	40,0	600 W	749,00	824,00	899,00	1.531,00
BA14E#150050	U3	V3	Z3*				772,00	849,00	926,00	1.556,00
BA14E#150060	U3	V3	Z3*				782,00	860,00	938,00	1.653,00
BA14E#190040	U3	V3	Z3*	195,4	40,0	900 W	832,00	915,00	998,00	1.902,00
BA14E#190050	U3	V3	Z3*				846,00	931,00	1.015,00	1.967,00
BA14E#190060	U4	V4	Z4*				876,00	964,00	1.051,00	2.053,00

\* Livré avec supplément de prix de € 10,00

## VERSION ÉLECTRIQUE AVEC THERMOSTAT

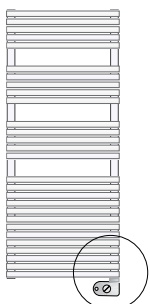

Électrique  
- Thermostat  
- D'ambiance  
- Radiateur Thermostat

Modèle	Code thermostat				H (cm)	L (cm)	Résistance électrique Watts	Prix Blanc std Catégorie C0 (€)	Prix Catégorie C1/C2 (€)	Prix Catégorie C3 (€)	Prix Chromé G0 (€)
	D'AMBIENCE		RADIATEUR								
	Blanc	Chrome	Blanc	Chrome							
BA14E#080040	A5	A7	N1	N5	82,6	40,0	300 W	676,00	731,00	784,00	1.248,00
BA14E#080050	A5	A7	N1	N5				689,00	745,00	801,00	1.264,00
BA14E#080060	B5	B7	N2	N6				700,00	757,00	814,00	1.278,00
BA14E#120040	B5	B7	N2	N6	116,2	40,0	600 W	814,00	882,00	949,00	1.498,00
BA14E#120050	B5	B7	N2	N6				821,00	889,00	959,00	1.544,00
BA14E#120060	C5	C7	N3	N7				833,00	902,00	973,00	1.640,00
BA14E#150040	B5	B7	N2	N6	149,8	40,0	600 W	883,00	958,00	1.033,00	1.664,00
BA14E#150050	C5	C7	N3	N7				905,00	982,00	1.060,00	1.689,00
BA14E#150060	C5	C7	N3	N7				916,00	994,00	1.073,00	1.786,00
BA14E#190040	C5	C7	N3	N7	195,4	40,0	900 W	965,00	1.048,00	1.132,00	2.036,00
BA14E#190050	C5	C7	N3	N7				980,00	1.064,00	1.149,00	2.101,00
BA14E#190060	D5	D7	N4	N8				1.009,00	1.097,00	1.184,00	2.186,00

## VERSION ÉLECTRIQUE AVEC THERMOSTAT SANS FIL

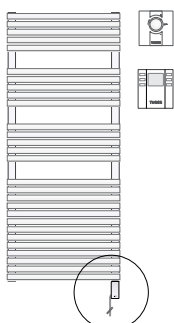

Électrique avec Thermostat sans fil

Modèle	Code couleur du terminaison			Code thermostat sans fil		H (cm)	L (cm)	Résistance électrique Watts	Prix Blanc std Catégorie C0 (€)	Prix Catégorie C1/C2 (€)	Prix Catégorie C3 (€)	Prix Chromé G0 (€)
	Blanc	Gris	Chrome*	Kit Thermostat	Kit de Thermostat programmable							
				D'AMBIENCE	THERMOSTAT**							
BA14E#080040	U1	V1	Z1*	+ZRF004	+ZRF007**	82,6	40,0	300 W	735,00	789,00	843,00	1.307,00
BA14E#080050	U1	V1	Z1*	+ZRF004	+ZRF007**				748,00	789,00	860,00	1.323,00
BA14E#080060	U2	V2	Z2*	+ZRF004	+ZRF007**				759,00	789,00	873,00	1.337,00
BA14E#120040	U2	V2	Z2*	+ZRF004	+ZRF007**	116,2	40,0	600 W	873,00	789,00	1.008,00	1.557,00
BA14E#120050	U2	V2	Z2*	+ZRF004	+ZRF007**				880,00	789,00	1.018,00	1.603,00
BA14E#120060	U3	V3	Z3*	+ZRF004	+ZRF007**				892,00	789,00	1.032,00	1.699,00
BA14E#150040	U2	V2	Z2*	+ZRF004	+ZRF007**	149,8	40,0	600 W	942,00	789,00	1.092,00	1.723,00
BA14E#150050	U3	V3	Z3*	+ZRF004	+ZRF007**				964,00	789,00	1.119,00	1.748,00
BA14E#150060	U3	V3	Z3*	+ZRF004	+ZRF007**				975,00	789,00	1.132,00	1.845,00
BA14E#190040	U3	V3	Z3*	+ZRF004	+ZRF007**	195,4	40,0	900 W	1.024,00	789,00	1.191,00	2.095,00
BA14E#190050	U3	V3	Z3*	+ZRF004	+ZRF007**				1.039,00	789,00	1.208,00	2.160,00
BA14E#190060	U4	V4	Z4*	+ZRF004	+ZRF007**				1.068,00	789,00	1.243,00	2.245,00

\* Livré avec supplément de prix de € 10,00 - \*\* Le Kit Chronothermostat est livré avec un coût supplémentaire de € 80,00

Version électrique avec Thermostat sans fil se compose de deux articles, par exemple: BA14E#120050 U1 (Électrique sèche-serviettes avec Terminaison blanche) + ZRF004 (thermostat Kit) et le prix total est indiqué dans le tableau. Si le client choisit ZRF007 \*\* (kit de thermostat programmable) au prix indiqué dans le tableau, il faut ajouter le prix supplémentaire de € 78,00

## SUPPLÉMENTS COULEUR ET FINITIONS (voir tableau couleurs TUBES officiel)

Pour couleurs RAL hors tableau et sur échantillon, demander étude de faisabilité et devis.

Finitions galvaniques : Nickel Mat même prix que Chrome Brillant (Cat. G1), finition OR 14k (cat. G5) et OR 24k (cat. G6) demander devis.



# BATH 14 MIXTE

Sèche-serviette réalisé avec des éléments horizontaux en acier de 14 mm de diamètre soudés par fusion avec des collecteurs de 34 mm de diamètre

# MX

## EXEMPLE DE COMMANDE

Pour passer correctement la commande de ce modèle suivre l'exemple ci-dessous :

### PRODUIT

BA14E#080050  
ST  
9010

BA14M#080050 KU1 ST 9010

Référence article indiqué dans le tableau de prix ci-contre  
Code Support Standard, unique disponible pour versions Électrique et Mixte  
Code couleur indiqué dans le TABLEAU COULEURS de TUBES

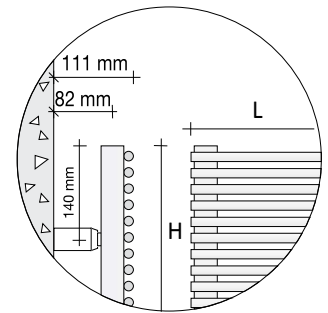

### VERSION HYDRAULIQUE AVEC VANNES TRADITIONNELLES (réf. BA14M#...)

VERSION MIXTE AVEC KIT et raccords externes

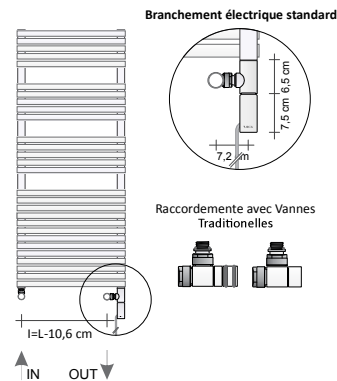

### VERSION HYDRAULIQUE AVEC GVR (Vanne + détendeur à encastrer) (réf. BA14MS#...)

VERSION MIXTE AVEC TERMINAISON avec raccord arrière pour raccordement au GVR

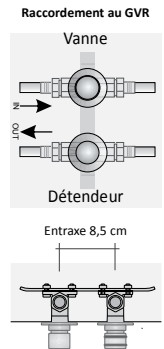
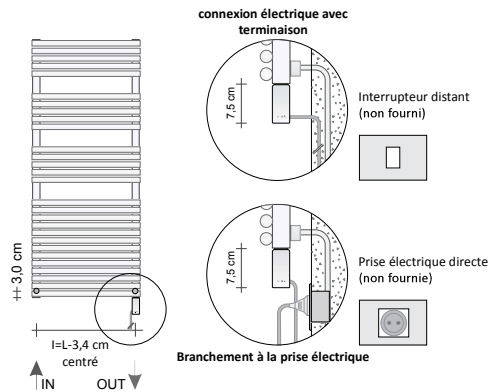

### VERSION MIXTE AVEC KIT, THERMOSTAT (d'ambiance) et raccords externes

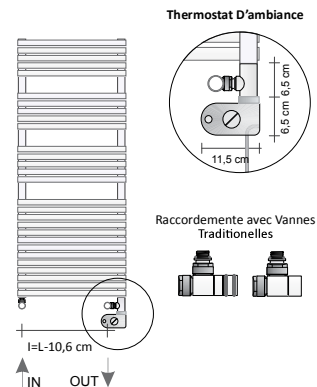

### VERSION MIXTE AVEC THERMOSTAT (d'ambiance/radiateur) avec raccord arrière pour raccordement au GVR

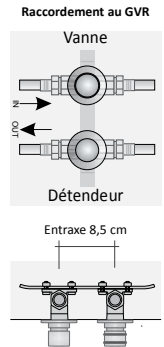
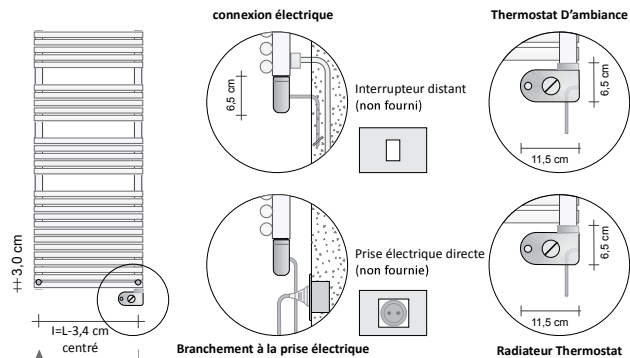

### VERSION MIXTE AVEC KIT, THERMOSTAT SANS FIL et raccords externes

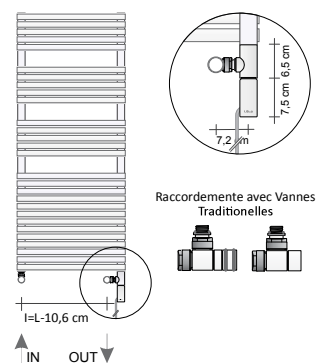

### VERSION MIXTE AVEC THERMOSTAT SANS FIL et avec raccord arrière pour raccordement au GVR

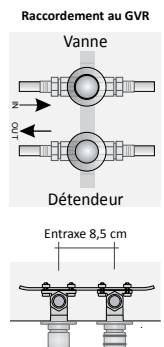
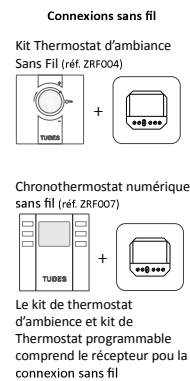
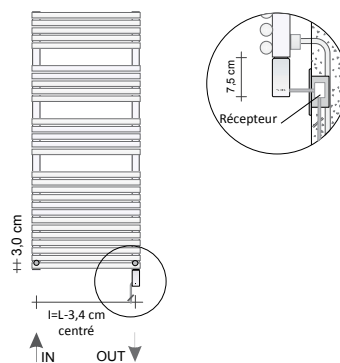

### SUPLÉMENTS COULEUR ET FINITIONS (voir tableau couleurs TUBES officiel)

Pour couleurs RAL hors tableau et sur échantillon, demander étude de faisabilité et devis.  
Finitions galvaniques : Nickel Mat même prix que Chrome Brillant (Cat. G1), finition OR 14k (cat. G5) et OR 24k (cat. G6) demander devis.

# BATH 14 MIXTE

Sèche-serviette réalisé avec des éléments horizontaux en acier de 14 mm de diamètre soudés par fusion avec des collecteurs de 34 mm de diamètre



VERSION MIXTE - (BA14M signifie la version kit avec vannes traditionnelles - BA14MS signifie la version à être connecté par GVR et raccord arrière)

Version raccordable via		Code couleur du terminaison			H (cm)	L (cm)	Entraxe (cm)	Version Colorée		Version Chromée		Résistance électrique Watts	Prix Blanc std Catégorie C0 (€)	Prix Catégorie C1/C2 (€)	Prix Catégorie C3 (€)	Prix Chromé G0 (€)
Kit et Vannes Traditionnelles	avec raccord arrière pour raccordement au GVR	Blanc	Gris	Chrome*				Watts ΔT 50°C	Watts ΔT 30°C	Watts ΔT 50°C	Watts ΔT 30°C					
BA14M#080040	BA14MS#080040	KU1	KV1	KZ1*	82,6	40,0	29,4	367	204	271	142	300 W	454,00	499,00	544,00	988,00
BA14M#080050	BA14MS#080050	KU1	KV1	KZ1*	50,0	39,4	459	255	345	182	300 W	462,00	508,00	555,00	1.011,00	
BA14M#080060	BA14MS#080060	KU2	KV2	KZ2*	60,0	49,4	550	306	418	222	600 W	482,00	531,00	579,00	1.043,00	
BA14M#120040	BA14MS#120040	KU2	KV2	KZ2*	116,2	40,0	29,4	488	270	386	204	600 W	606,00	667,00	727,00	1.269,00
BA14M#120050	BA14MS#120050	KU2	KV2	KZ2*	50,0	39,4	610	338	471	250	600 W	617,00	679,00	740,00	1.296,00	
BA14M#120060	BA14MS#120060	KU3	KV3	KZ3*	60,0	49,4	732	405	556	297	900 W	629,00	693,00	756,00	1.419,00	
BA14M#150040	BA14MS#150040	KU2	KV2	KZ2*	149,8	40,0	29,4	598	331	481	249	600 W	683,00	752,00	820,00	1.423,00
BA14M#150050	BA14MS#150050	KU3	KV3	KZ3*	50,0	39,4	747	413	585	306	900 W	701,00	772,00	841,00	1.436,00	
BA14M#150060	BA14MS#150060	KU3	KV3	KZ3*	60,0	49,4	896	496	689	363	900 W	717,00	788,00	860,00	1.557,00	
BA14M#190040	BA14MS#190040	KU3	KV3	KZ3*	195,4	40,0	29,4	781	429	625	323	900 W	757,00	833,00	908,00	1.684,00
BA14M#190050	BA14MS#190050	KU3	KV3	KZ3*	50,0	39,4	977	536	758	394	900 W	784,00	863,00	941,00	1.754,00	
BA14M#190060	BA14MS#190060	KU4	KV4	KZ4*	60,0	49,4	1172	643	891	465	1200 W	811,00	892,00	973,00	1.877,00	

\* Livré avec supplément de prix de € 10,00

VERSION MIXTE AVEC THERMOSTAT - (BA14M signifie la version kit avec vannes traditionnelles - BA14MS signifie la version à être connecté par GVR et raccord arrière)

Version raccordable via		Code thermostat				H (cm)	L (cm)	Entraxe (cm)	Version Colorée		Version Chromée		Résistance électrique Watts	Prix Blanc std Catégorie C0 (€)	Prix Catégorie C1/C2 (€)	Prix Catégorie C3 (€)	Prix Chromé G0 (€)
Kit et Vannes Traditionnelles	avec raccord arrière pour raccordement au GVR	D'AMBIENCE		RADIATEUR					Watts ΔT 50°C	Watts ΔT 30°C	Watts ΔT 50°C	Watts ΔT 30°C					
		Blanc	Chrome	Blanc	Chrome												
BA14M#080040	BA14MS#080040	KA5	KA7	KN1	KN5	82,6	40,0	29,4	367	204	271	142	300 W	587,00	633,00	678,00	1.122,00
BA14M#080050	BA14MS#080050	KA5	KA7	KN1	KN5	50,0	39,4	459	255	345	182	300 W	596,00	642,00	688,00	1.144,00	
BA14M#080060	BA14MS#080060	KB5	KB7	KN2	KN6	60,0	49,4	550	306	418	222	600 W	616,00	664,00	713,00	1.177,00	
BA14M#120040	BA14MS#120040	KB5	KB7	KN2	KN6	116,2	40,0	29,4	488	270	386	204	600 W	740,00	801,00	861,00	1.403,00
BA14M#120050	BA14MS#120050	KB5	KB7	KN2	KN6	50,0	39,4	610	338	471	250	600 W	751,00	813,00	874,00	1.429,00	
BA14M#120060	BA14MS#120060	KC5	KC7	KN3	KN7	60,0	49,4	732	405	556	297	900 W	763,00	826,00	889,00	1.553,00	
BA14M#150040	BA14MS#150040	KB5	KB7	KN2	KN6	149,8	40,0	29,4	598	331	481	249	600 W	817,00	885,00	954,00	1.557,00
BA14M#150050	BA14MS#150050	KC5	KC7	KN3	KN7	50,0	39,4	747	413	585	306	900 W	835,00	905,00	975,00	1.569,00	
BA14M#150060	BA14MS#150060	KC5	KC7	KN3	KN7	60,0	49,4	896	496	689	363	900 W	851,00	922,00	994,00	1.691,00	
BA14M#190040	BA14MS#190040	KC5	KC7	KN3	KN7	195,4	40,0	29,4	781	429	625	323	900 W	891,00	966,00	1.042,00	1.818,00
BA14M#190050	BA14MS#190050	KC5	KC7	KN3	KN7	50,0	39,4	977	536	758	394	900 W	918,00	997,00	1.075,00	1.887,00	
BA14M#190060	BA14MS#190060	KD5	KD7	KN4	KN8	60,0	49,4	1172	643	891	465	1200 W	944,00	1.025,00	1.106,00	2.011,00	

VERSION MIXTE AVEC THERMOSTAT SANS FIL - (BA14M signifie la version kit avec vannes traditionnelles - BA14MS signifie la version à être connecté par GVR et raccord arrière)



Version raccordable via		Code thermostat sans fil					H (cm)	L (cm)	Entraxe (cm)	Version Colorée		Version Chromée		Résistance électrique Watts	Prix Blanc std Catégorie C0 (€)	Prix Catégorie C1/C2 (€)	Prix Catégorie C3 (€)	Prix Chromé G0 (€)
Kit et Vannes Traditionnelles	avec raccord arrière pour raccordement au GVR	Code couleur du terminaison		Kit de Thermostat Thermostat	Kit de Thermostat programmable	Watts ΔT 50°C				Watts ΔT 30°C	Watts ΔT 50°C	Watts ΔT 30°C						
		Blanc	Gris	Chrome*	D'AMBIENCE	THERMOSTAT**												
BA14M#080040	BA14MS#080040	KU1	KV1	KZ1*	+ZRF004	+ZRF007**	82,6	40,0	29,4	367	204	271	142	300 W	646,00	692,00	737,00	1.181,00
BA14M#080050	BA14MS#080050	KU1	KV1	KZ1*	+ZRF004	+ZRF007**	50,0	39,4	459	255	345	182	300 W	655,00	701,00	747,00	1.203,00	
BA14M#080060	BA14MS#080060	KU2	KV2	KZ2*	+ZRF004	+ZRF007**	60,0	49,4	550	306	418	222	600 W	675,00	723,00	772,00	1.236,00	
BA14M#120040	BA14MS#120040	KU2	KV2	KZ2*	+ZRF004	+ZRF007**	116,2	40,0	29,4	488	270	386	204	600 W	799,00	860,00	920,00	1.462,00
BA14M#120050	BA14MS#120050	KU2	KV2	KZ2*	+ZRF004	+ZRF007**	50,0	39,4	610	338	471	250	600 W	809,00	872,00	933,00	1.488,00	
BA14M#120060	BA14MS#120060	KU3	KV3	KZ3*	+ZRF004	+ZRF007**	60,0	49,4	732	405	556	297	900 W	822,00	885,00	948,00	1.612,00	
BA14M#150040	BA14MS#150040	KU2	KV2	KZ2*	+ZRF004	+ZRF007**	149,8	40,0	29,4	598	331	481	249	600 W	876,00	944,00	1.013,00	1.616,00
BA14M#150050	BA14MS#150050	KU3	KV3	KZ3*	+ZRF004	+ZRF007**	50,0	39,4	747	413	585	306	900 W	894,00	964,00	1.034,00	1.628,00	
BA14M#150060	BA14MS#150060	KU3	KV3	KZ3*	+ZRF004	+ZRF007**	60,0	49,4	896	496	689	363	900 W	909,00	981,00	1.053,00	1.749,00	
BA14M#190040	BA14MS#190040	KU3	KV3	KZ3*	+ZRF004	+ZRF007**	195,4	40,0	29,4	781	429	625	323	900 W	949,00	1.025,00	1.101,00	1.877,00
BA14M#190050	BA14MS#190050	KU3	KV3	KZ3*	+ZRF004	+ZRF007**	50,0	39,4	977	536	758	394	900 W	977,00	1.056,00	1.134,00	1.946,00	
BA14M#190060	BA14MS#190060	KU4	KV4	KZ4*	+ZRF004	+ZRF007**	60,0	49,4	1172	643	891	465	1200 W	1.003,00	1.084,00	1.165,00	2.069,00	

\* Livré avec supplément de prix de € 10,00 - \*\* Le Kit Chronothermostat est livré avec un coût supplémentaire de € 80,00

Version mixte avec Thermostat sans fil se compose de deux articles, par exemple: BA14M#120050 KU1 (Mixte sèche-serviettes avec Terminaison blanche) + ZRF004 (thermostat Kit) et le prix total est indiqué dans le tableau. Si le client choisit ZRF007 \*\* (kit de thermostat programmable) au prix indiqué dans le tableau, il faut ajouter le prix supplémentaire de € 78,00

## GRUPE VANNES AVEC CONNEXION A DISTANCE

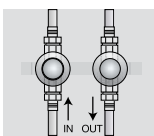
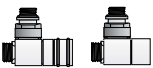
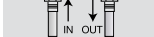
VANNES TRADITIONNELLES (Pour Vannes et Détendeurs, Thermostatissables, Thermostatiques, Monotube, Bitube, Inox et les têtes thermostatiques, voir les p. 271, 272, 273, 274 et 275 du catalogue technique)

réf.	Description	Prix	réf. / Description	Prix
 GVR#	Groupe vanne + détendeur à ENCASTRER connexion à distance finition CHROME	€ 184,00	 Z1TLNR#ANR129010 Paire Vanne + détendeur Équerre Cuivre 1/2"	BLANC € 74,00
 GVR#	Groupe vanne + détendeur à ENCASTRER connexion à distance finition Couleur	€ 184,00	 Z1RAC#R12CRO 2 raccords d'étanchéité en cuivre diam.12 mm	CHROME € 15,00
			 ZRCF# Kit rondelles cache-trou pour sèche-serviettes	BLANC € 22,00

# BATH CINTRÉ

Sèche-serviette réalisé avec des éléments horizontaux en acier de 14 mm de diamètre soudés par fusion avec des collecteurs de 34 mm de diamètre

# HW

## EXEMPLE DE COMMANDE

Pour passer correctement la commande de ce modèle suivre l'exemple ci-dessous :

<b>PRODUIT</b>	<b>BACU#120050 OB1 ST 9010</b>
BACU#120050	Référence article indiqué dans le tableau de prix ci-contre
OB1	Référence raccord indiquée dans le tableau ci-dessous
ST	Référence support standard indiquée dans le tableau ci-dessous
9010	Code couleur indiqué dans le TABLEAU COULEURS de TUBES

<b>ACCESSOIRES</b>	
Z1TLNR#AN R12 9010	Paire de Vannes et Détendeur Equerre Cuivre 1/2" Cuivre ou Multicouche Blanc RAL 9010
Z1RAC#R12CRO	Raccords d'étanchéité cuivre diam. 12 mm x paire V+D finition Chrome (x2)

Pour les autres types de vannes, consulter le tableau en bas de page ou les tableaux spécifiques des p. 271 - 272 - 273 - 274 - 275.

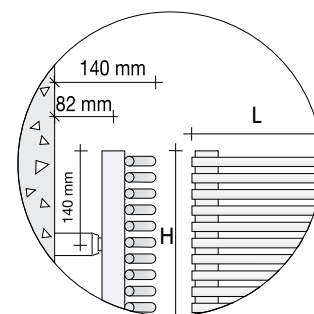

## RACCORDEMENTS

Les sèche-serviettes sont fournis de série avec des raccords « OB1 ».

Si des raccords différents sont nécessaires, ceux-ci doivent être impérativement indiqués dans la commande. Il est IMPORTANT que les raccords des sèche-serviettes et des radiateurs reliés à la même installation aient tous la même configuration, sous risque d'avoir des problèmes de fonctionnement.

### Raccordements de série

Fourni, sauf autre indication dans la commande



Entraxe  
l=L-4,5 cm

### Raccord arrière

Disponible sur demande AVEC une majoration du prix de € 73,00



l=L-4,5 cm  
raccord arrière pour raccordement au GVR

### Raccordements spéciaux

Fourni sur demande AVEC une majoration du prix de € 56,00



Entraxe  
l=L+13,8 cm



Entraxe  
l=H-5,8 cm



Entraxe  
l=H-5,8 cm

### Raccordements sur demande

Disponible sur demande SANS majoration du prix



monotube



### Raccordements sur mesure

Fourni sur demande AVEC une majoration du prix de € 56,00

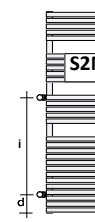

Spécifier « i » et « d »  
i min.=5 cm d min.=2 cm

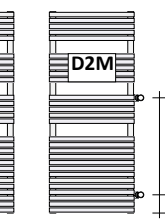

## SUPPORTS

Les sèche-serviettes sont fournis avec les supports standard (réf. ST) qui comprennent les fixations au mur, les chevilles à pression et le purgeur manuel. Sur demande il est possible de commander, avec les suppléments suivants, les supports à bras, qui, étant soudés dans le sèche-serviette, doivent être spécifiés lors de la commande :

réf. MD	support à bras MURAL Droit	€ 112,00
réf. MS	support à bras MURAL Gauche	€ 112,00
réf. SO	support à bras PLAFOND	€ 141,00

### LIMITATIONS

Supports à bras MURAL Toutes les largeurs  
Supports à bras PLAFOND Toutes les largeurs

Les supports équerre ne sont pas disponibles pour la version Chromée

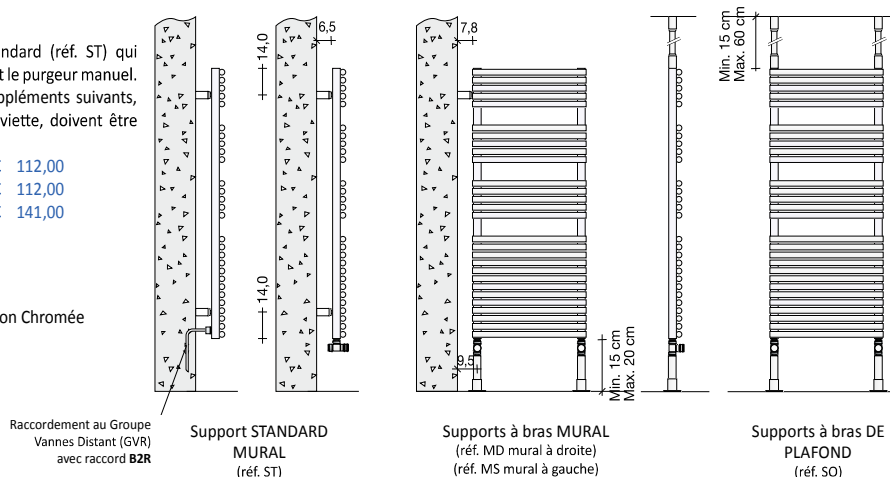

## SUPPLÉMENTS COULEUR ET FINITIONS (voir tableau couleurs TUBES officiel)

Couleurs RAL hors tableau +30% sur le prix du Blanc standard (cat. C0) pour les couleurs sur échantillon, demander la faisabilité et un devis.

Finitions galvaniques : Nikel Satiné même prix que Chrome Brillant (cat. G1), finition OR 14k (cat. G5) +50% et OR 24k (cat. G6) +60% sur le prix du Chrome (Cat. G0).

# BATH CINTRÉ

Prix par radiateur avec finition Blanc RAL 9010 et raccords de série – TVA et transport exclus

ENI <sup>\*\*\*</sup>442 HW

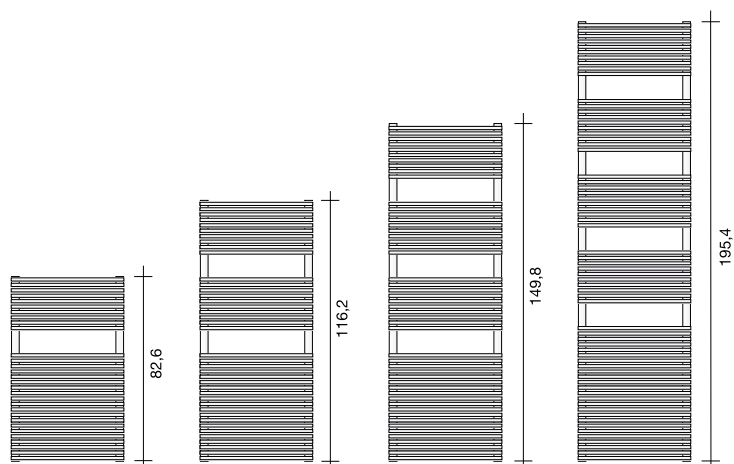

Référence	H (cm)	L (cm)	Entraxe (cm)	Quantité d'eau (l)	Version Colorée		Version Chromée		Catégorie C0 Blanc std (€)	Catégorie C1/C2 (€)	Catégorie C3 (€)	Chromé G0 (€)
					Watts ΔT 50°C	Watts ΔT 30°C	Watts ΔT 50°C	Watts ΔT 30°C				
BACU#080485	82,6	48,5	44	2,67	459	241	345	181	487,00	536,00	585,00	1.124,00
BACU#080585		58,5	54	2,96	550	291	418	221	494,00	543,00	593,00	1.132,00
BACU#120485	116,2	48,5	44	3,65	610	326	471	252	641,00	705,00	769,00	1.374,00
BACU#120585		58,5	54	4,03	732	392	556	298	652,00	717,00	782,00	1.383,00
BACU#150485	149,8	48,5	44	4,64	747	402	585	315	732,00	805,00	878,00	1.534,00
BACU#150585		58,5	54	5,11	896	474	689	364	767,00	844,00	921,00	1.547,00
BACU#190485	195,4	48,5	44	6,04	977	519	758	403	884,00	973,00	1.061,00	1.992,00
BACU#190585		58,5	54	6,65	1172	626	891	476	904,00	995,00	1.085,00	2.008,00

Pour la version CHROMÉE (galvanique), le code BACU devient BACUG  
Facteurs de correction autres que ou ΔT50°C/ΔT30°C, voir page 284-289

Sèche-serviettes disponibles en stock avec raccord 0B1 et couleur Blanc RAL 9010 ou Chromé

## GRUPE VANNES AVEC CONNEXION À DISTANCE

réf.	Description	Prix
GVR#	Groupe vanne + détendeur à ENCASTRER connexion à distance finition CHROME	€ 184,00
GVR#	Groupe vanne + détendeur à ENCASTRER connexion à distance finition Couleur	€ 184,00

## VANNES TRADITIONNELLES (Pour Vannes et Détendeurs, Thermostatissables, Thermostatiques, Monotube, Bitube, Inox et les têtes thermostatiques, voir les p. 271, 272, 273, 274 et 275 du catalogue technique)

réf. / Description	Prix
Z1TLNR#ANR129010 Paire Vanne + détendeur Équerre Cuivre 1/2" BLANC	€ 74,00
Z1RAC#R12CRO 2 raccords d'étanchéité en cuivre diam.12 mm CHROME	€ 15,00
ZRCF# Kit rondelles cache-trou pour sèche-serviettes BLANC	€ 22,00